

ПОДБОР ЗАПЧАСТЕЙ

NISSAN QASHQAI I, 2006–13

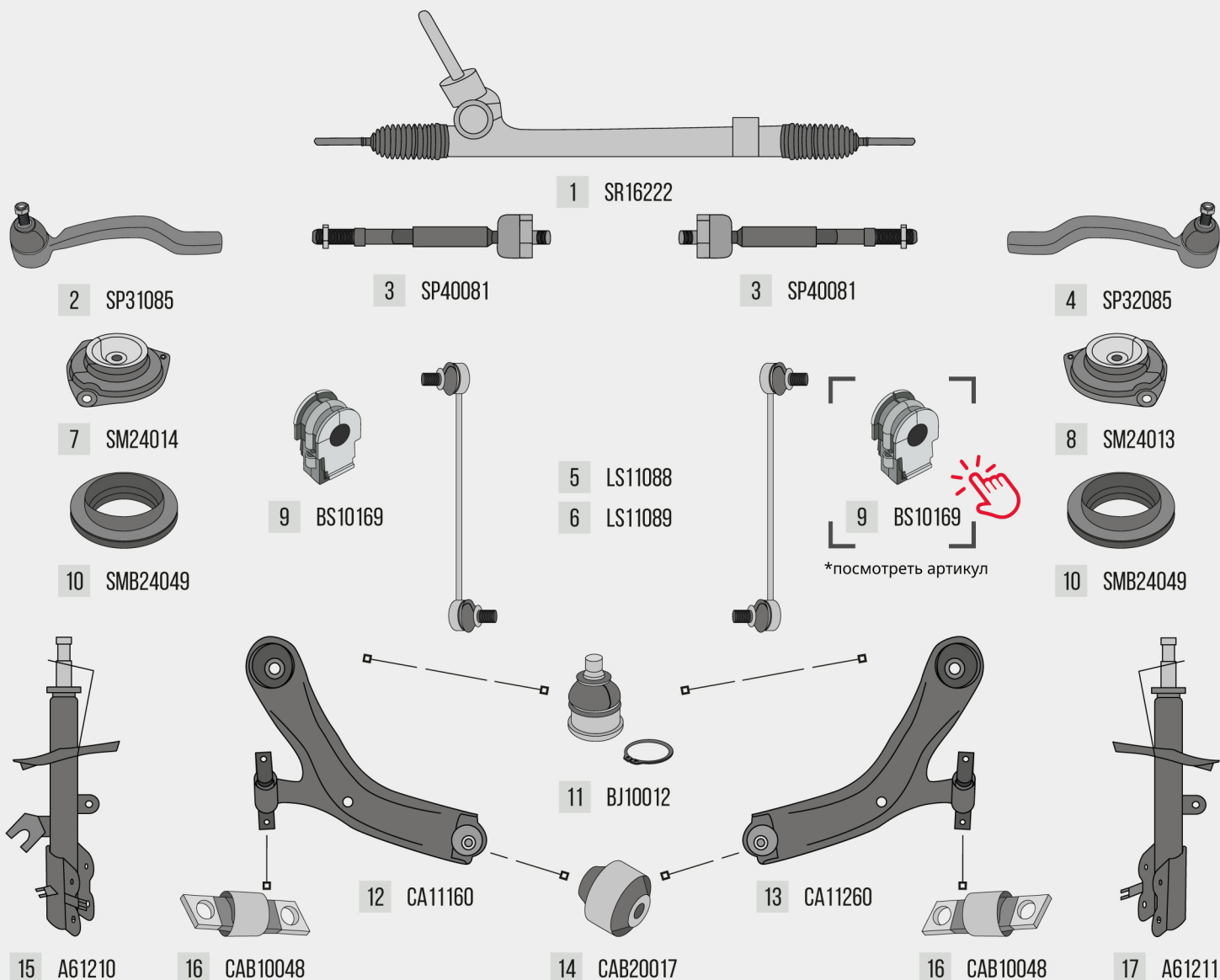

№	Наименование	Артикул	OEM	№	Наименование	Артикул	OEM
1	Рулевая рейка	SR16222	48001JD900	10	Подшипник опоры стойки	SMB24049	54325JE20C
2	Наконечник рулевой (левый)	SP31085	D8640JY00A	11	Опора шаровая (левая/правая)	BJ10012	401609W200
3	Тяга рулевая (левая/правая)	SP40081	D8521JG00A	12	Рычаг подвески (левый)	CA11160	54501JG00B
4	Наконечник рулевой (правый)	SP32085	D8520JY00A	13	Рычаг подвески (правый)	CA11260	54500JY00A
5	Тяга стабилизатора (левая)	LS11088	546684CB0A	14	Сайлентблок рыч. задний	CAB20017	54570BB00A
6	Тяга стабилизатора (правая)	LS11089	546184CB0A	15	Стойка амортизатора (левая)	A61210	E4303JD01A
7	Опора аморт. стойки (левая)	SM24014	54321JD00B	16	Сайлентблок рыч. передний	CAB10048	545604BA0A
8	Опора аморт. стойки (правая)	SM24013	54320JD00A	17	Стойка амортизатора (правая)	A61211	E4302BR20A
9	Втулка стабилизатора, Ø22 мм	BS10169	546133UB0A				



ПОДБОР ЗАПЧАСТЕЙ

NISSAN QASHQAI I, 2006–13

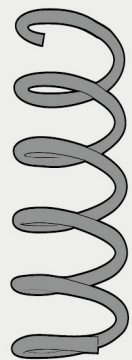

2 SPR16031

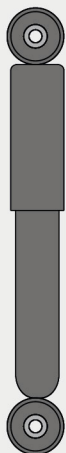

1 A22093



2 SPR16031

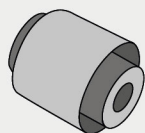

3 CAB02018

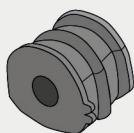

4 BS20104



5 LS22021



6 LS22022

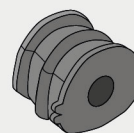

4 BS20104

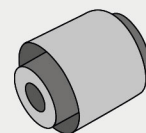

3 CAB02018

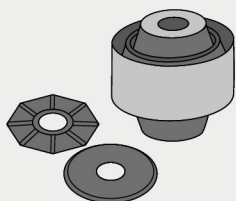

7 CAB22010

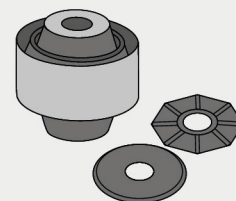

7 CAB22010

	Наименование	Артикул	Применяемость	OEM
1	Амортизатор, г/масло	A22093	NISSAN QASHQAI I, 2006-13	56210BR20A
2	Пружина подвески, L=305 мм	SPR16031	NISSAN QASHQAI I, 2006-13	55020JD62A
3	Сайлентблок рычага, Ø37 мм	CAB02018	NISSAN QASHQAI I, 2006-13	55045JY00C
4	Втулка стабилизатора, Ø17 мм	BS20104	NISSAN QASHQAI I, 2006-13	54613JG17C
5	Тяга стабилизатора, L=143 мм (левая)	LS22021	NISSAN QASHQAI I, 2006-13	55619JD00A
6	Тяга стабилизатора, L=143 мм (правая)	LS22022	NISSAN QASHQAI I, 2006-13	55618JE20A
7	Сайлентблок рычага, Ø69 мм	CAB22010	NISSAN QASHQAI I, 2006-13	550453UB0A



ПОДБОР ЗАПЧАСТЕЙ

NISSAN QASHQAI I, 2006–13



FENOX

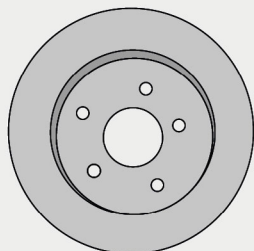

1 TB219023

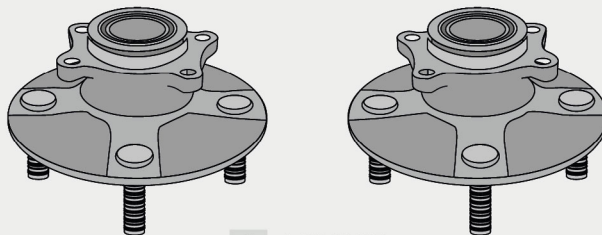

2 WHB83167

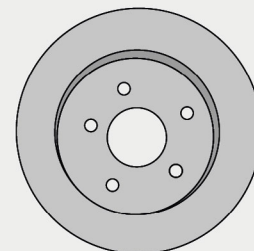

1 TB219023

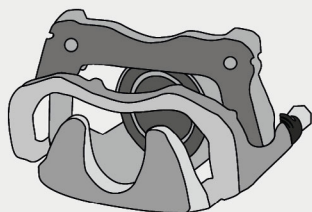

3 CTC6011

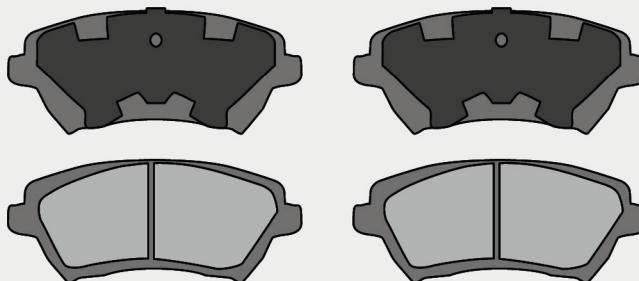

4 BP43079

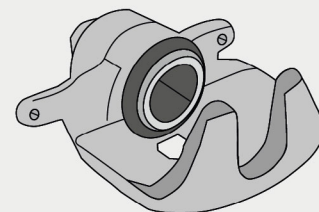

5 CTC6012

	Наименование	Артикул	Применяемость	OEM
1	Диск тормозной (вентилируемый)	TB219023	NISSAN QASHQAI I, 2006-13	402061KC1A
2	Ступица в сборе с подшипником	WHB83167	NISSAN QASHQAI I, 2006-13	402023SH0A
3	Суппорт, Ø60 мм (левый)	CTC6011	NISSAN QASHQAI I, 2006-13	410114BA0C
4	Колодки тормозные дисковые	BP43079	NISSAN QASHQAI I, 2006-13	41060JD00A
5	Суппорт, Ø60 мм (правый)	CTC6012	NISSAN QASHQAI I, 2006-13	410014BA0A



ПОДБОР ЗАПЧАСТЕЙ

NISSAN QASHQAI I, 2006–13



FENOX

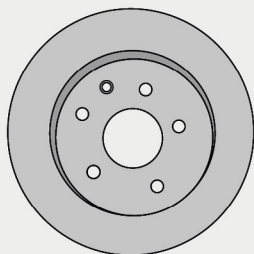

1 TB219164

1.1 TB215323

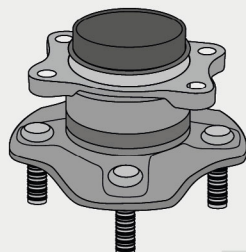

2 WHB83171

2.1 WHB83172

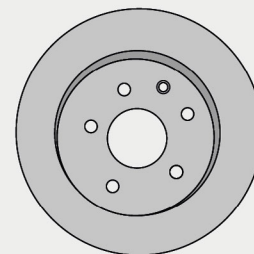
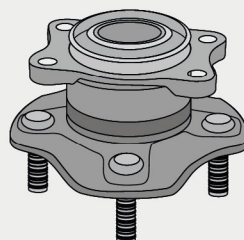

1 TB219164

1.1 TB215323

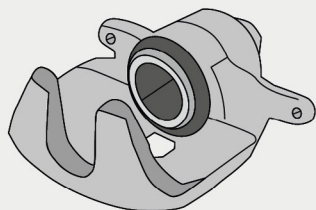

3 CTC3501

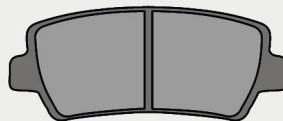
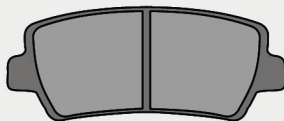

4 BP43062

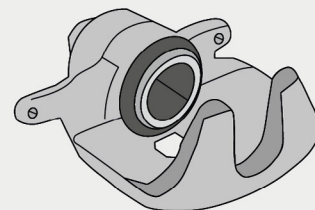

5 CTC3502

	Наименование	Артикул	Применяемость	OEM
1	Диск тормозной (вентилируемый)	TB219164	NISSAN QASHQAI I, 2006-13	432064BA0A
1.1	Диск тормозной (невентилируемый)	TB215323	NISSAN QASHQAI I, 2006-13	432068J101
2	Ступица в сборе с подшипником (с ABS)	WHB83171	NISSAN QASHQAI I, 2006-13	43202JY00A
2.1	Ступица в сборе с подшипником (без ABS)	WHB83172	NISSAN QASHQAI I, 2006-13	43202EN11A
3	Суппорт, Ø35 мм (левый)	CTC3501	NISSAN QASHQAI I, 2006-13	440111KD0A
4	Колодки тормозные дисковые	BP43062	NISSAN QASHQAI I, 2006-13	044608H385
5	Суппорт, Ø35 мм (правый)	CTC3502	NISSAN QASHQAI I, 2006-13	44001EM11A

